

GUIDA RAPIDA

Q3X-F

CUSTOM[®]

Grazie per aver scelto
un prodotto **Custom**[®]





Questo documento fornisce una descrizione sintetica delle principali funzionalità presenti nel dispositivo. Per la descrizione dettagliata di tutte le funzioni si consiglia di consultare il manuale utente cod. **76100000004800** richiedendolo al vostro rivenditore. Consultare il manuale utente vi permetterà di conoscere molte altre funzioni quali:

- Copia scontrino
- Servizi balneari
- Funzioni multiple
- Stampa rapporti
- Azzeramento contatori
- Programazioni di base

CONTENUTO DELLA CONFEZIONE

Assicuratevi che vi siano i componenti illustrati in seguito e che essi non siano danneggiati.

1. Cavo seriale
2. Alimentatore
3. Cavo di alimentazione con spina Schuko
4. Documentazione (Guida rapida, Libretto fiscale)
5. Rotolo carta
6. Giornale elettronico DGFE (già inserito nell'alloggiamento)
7. Dispositivo

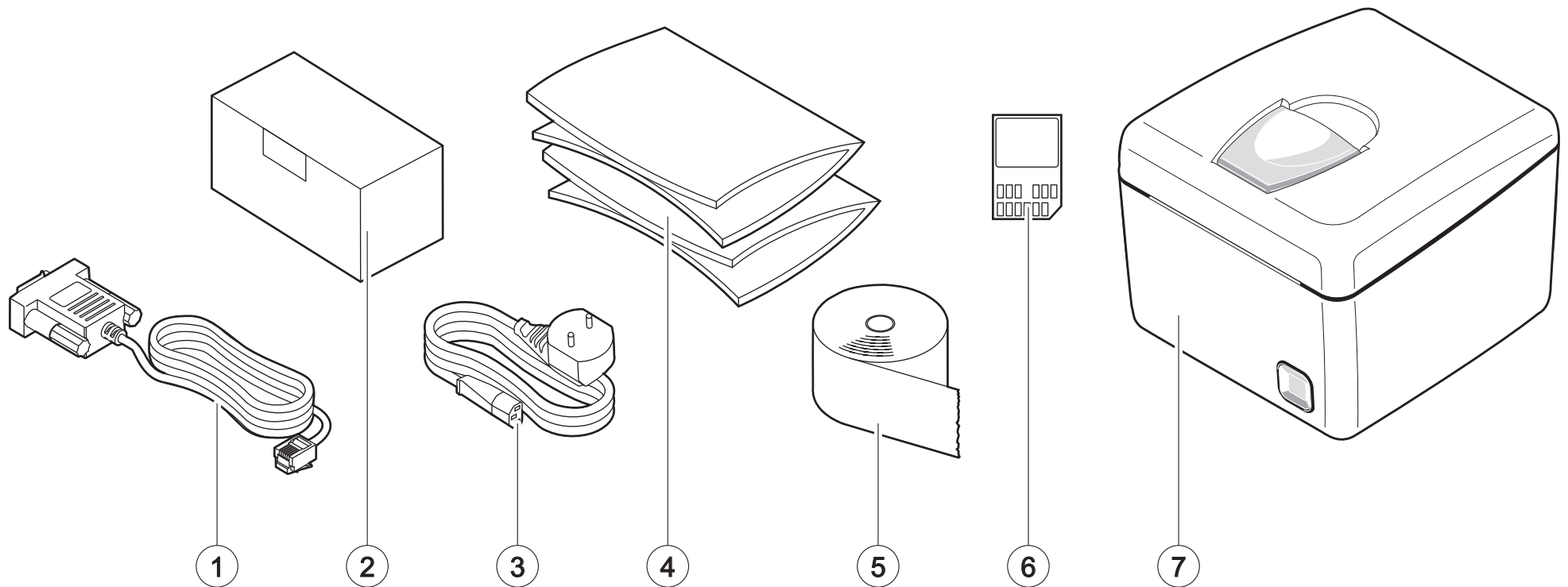

SEGNALAZIONI DI STATO

-



OFF

DISPOSITIVO SPENTO

BLU



ON

DISPOSITIVO ACCESO: NESSUN ERRORE

ROSSO



ON

DISPLAY ESTERNO NON COLLEGATO

x 1

FINE CARTA, APERTURA VANO CARTA

VIOLA



x 1

QUASI FINE CARTA

DESCRIZIONE DEL DISPOSITIVO

Modello ethernet

1. Coperchio vano carta
2. Leva apertura coperchio
3. Uscita carta
4. Tasto FEED
5. Led di STATUS
6. Connettore display esterno
7. Connettore interfaccia USB tipo A
8. Connettore interfaccia Ethernet⁽¹⁾
9. Connettore interfaccia USB tipo B
10. Connettore cassetto
11. Connettore alimentazione
12. Tasto ON/OFF
13. Sensore coperchio aperto
14. Taglierina
15. Sigillo fiscale
16. Alloggiamento Giornale elet. DGFE
17. Sensore quasi fine carta
18. Sensore presenza carta
19. Testina di stampa con sensore temperatura

ATTENZIONE:

(1) Utilizzare la porta ETHERNET preferibilmente con switch/hub AUTO-MDIX o AUTOSENSE. In caso contrario utilizzare un cavo diretto (pin-to-pin) per il collegamento con switch/hub non AUTOSENSE e un cavo cross per il collegamento al PC.

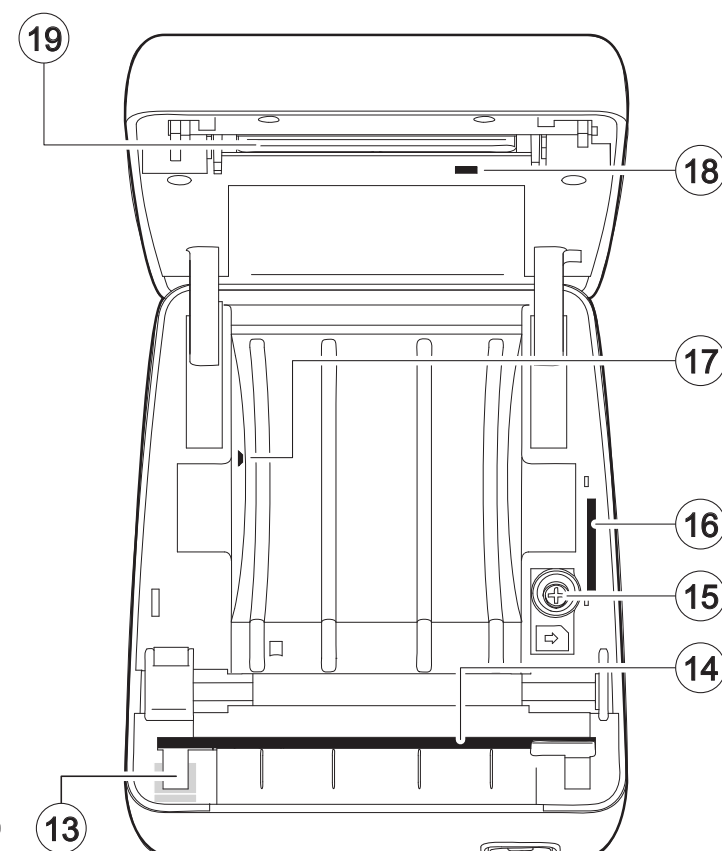
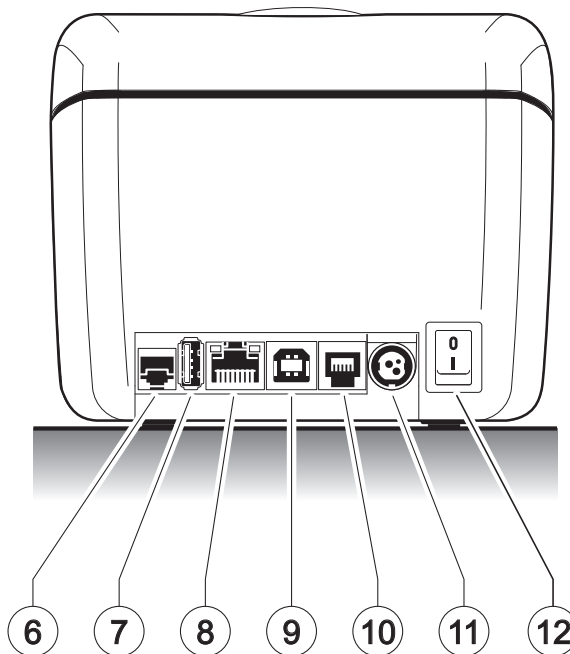
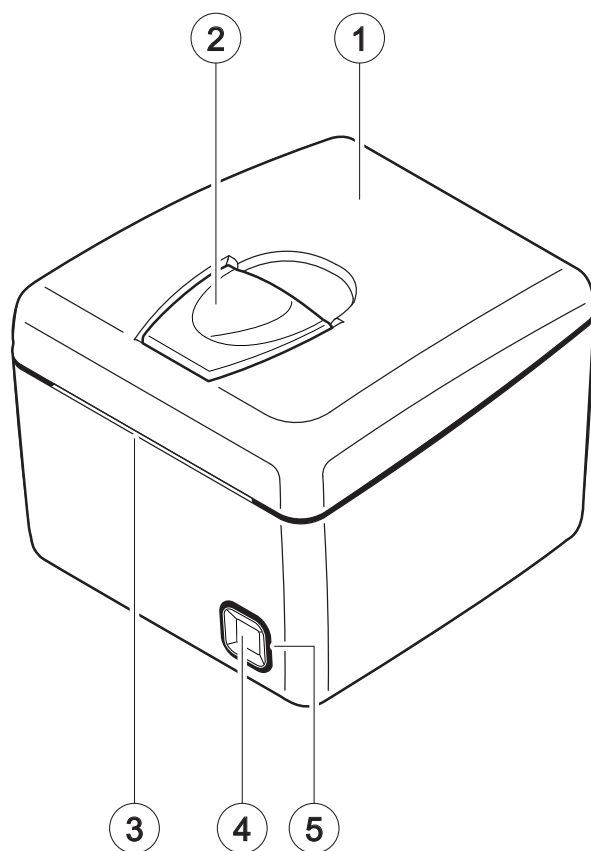

DESCRIZIONE DEL DISPOSITIVO

Modello seriale

1. Coperchio vano carta
2. Leva apertura coperchio
3. Uscita carta
4. Tasto FEED
5. Led di STATUS
6. Connettore display esterno
7. Connettore interfaccia USB tipo A
8. Connettore interfaccia seriale RS232
9. Connettore interfaccia USB tipo B
10. Connettore cassetto
11. Connettore alimentazione
12. Tasto ON/OFF
13. Sensore coperchio aperto
14. Taglierina
15. Sigillo fiscale
16. Alloggiamento Giornale elet. DGFE
17. Sensore quasi fine carta
18. Sensore presenza carta
19. Testina di stampa con sensore temperatura

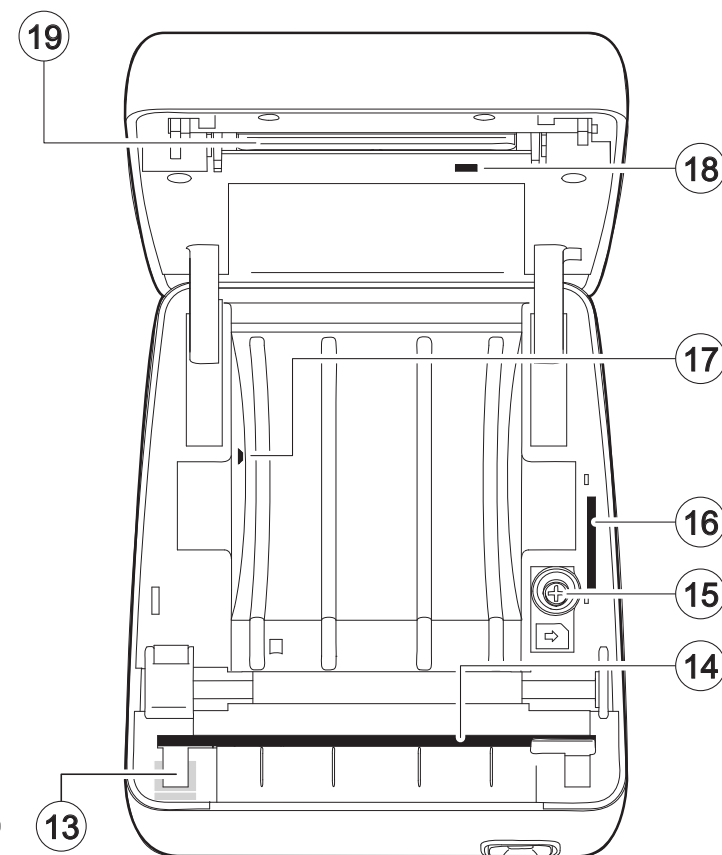
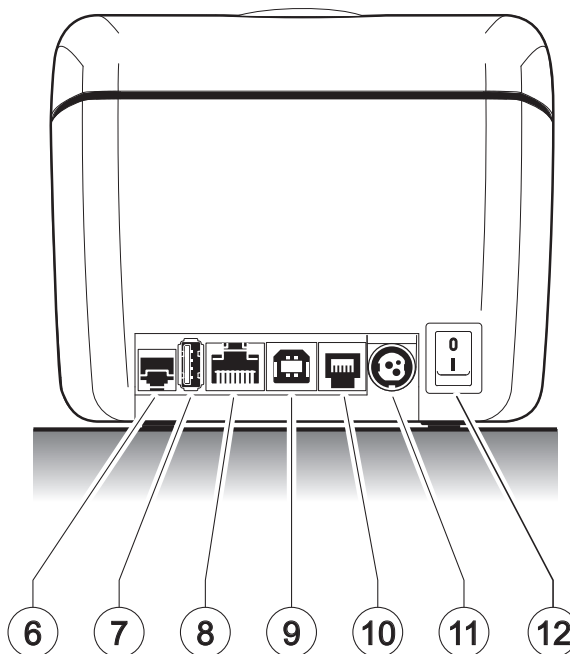
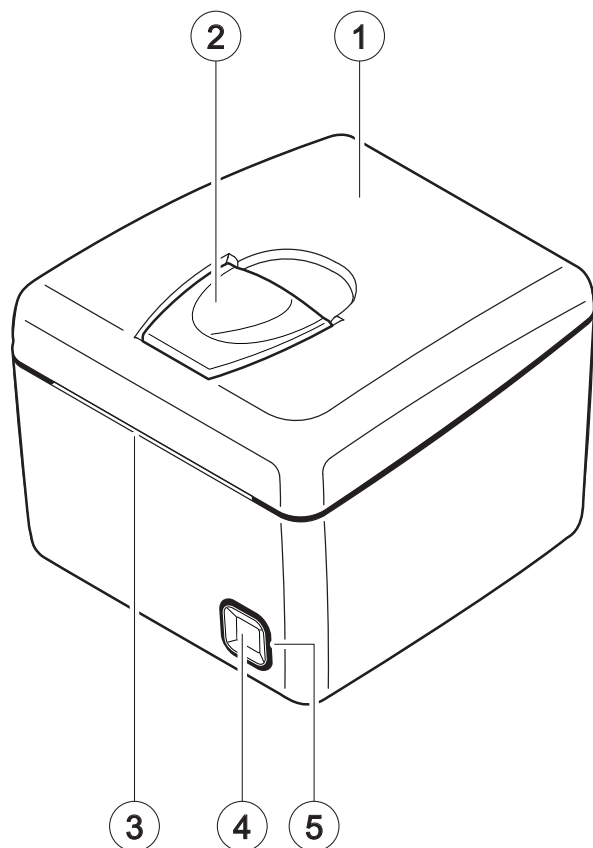

PREPARAZIONE DEL SISTEMA PILOTATO CON TASTIERA E DISPLAY

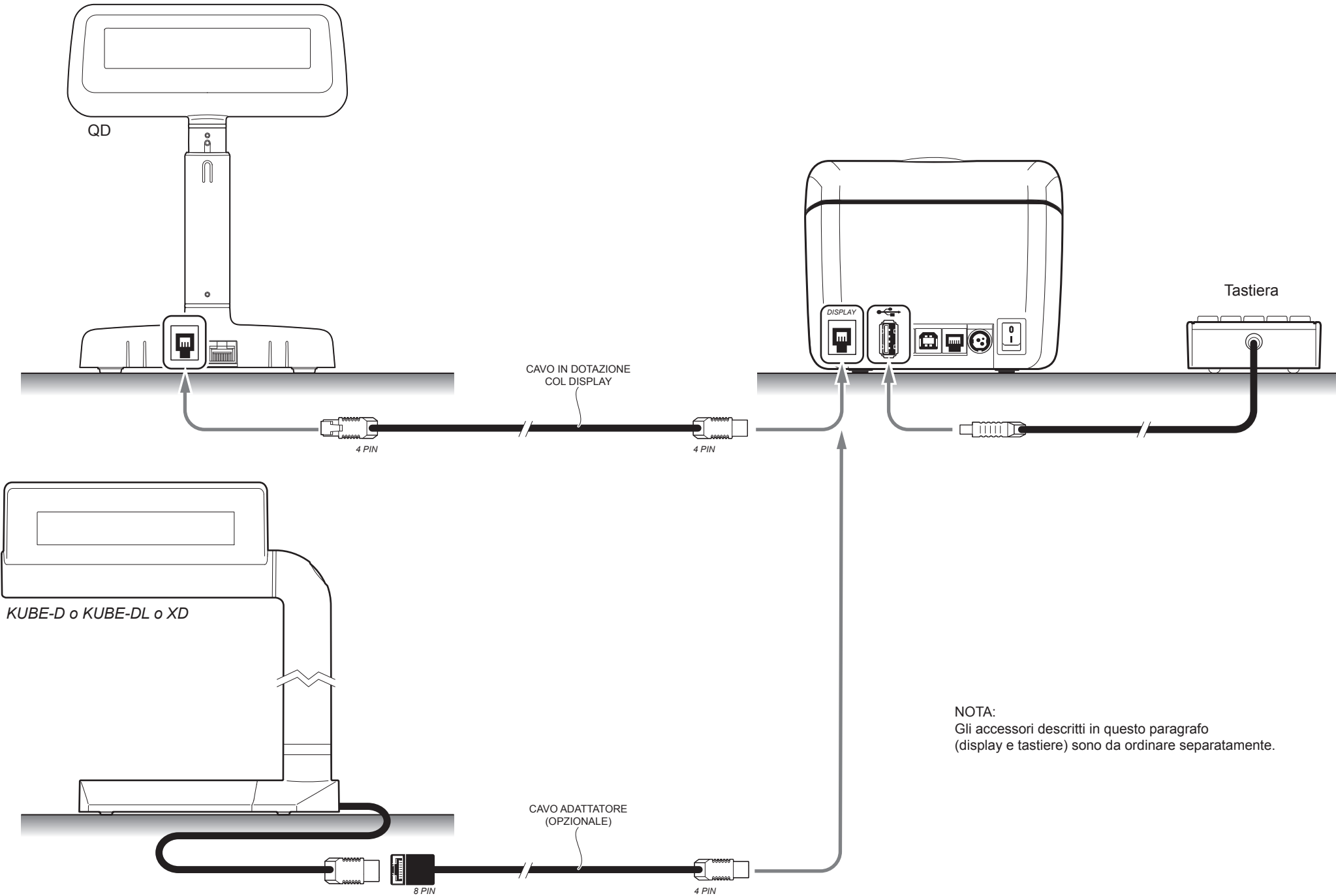

NOTA:
Gli accessori descritti in questo paragrafo
(display e tastiere) sono da ordinare separatamente.

PREPARAZIONE DEL SISTEMA PILOTATO DA PC

1

Modello seriale

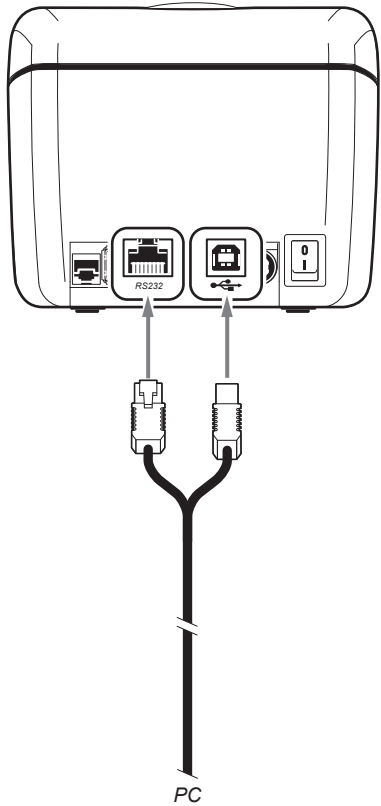

Modello Ethernet

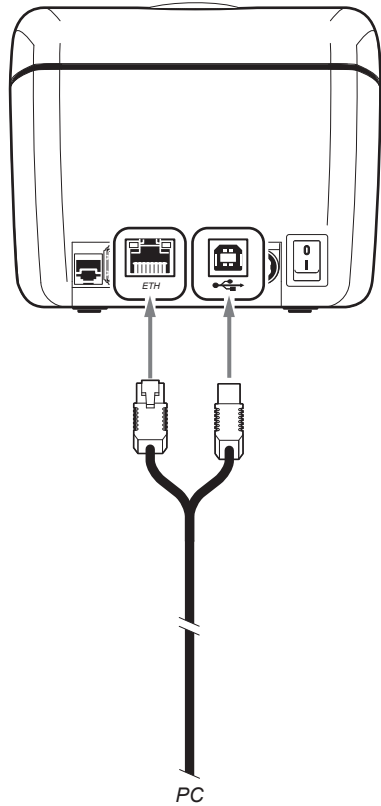

Collegare il dispositivo ad un PC mediante una delle porte disponibili (RS232, USB, ETH).

2

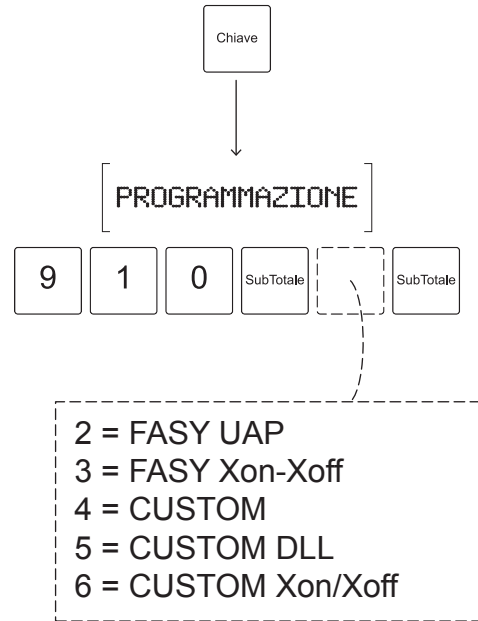

Configurare i parametri di comunicazione opportunamente.

3

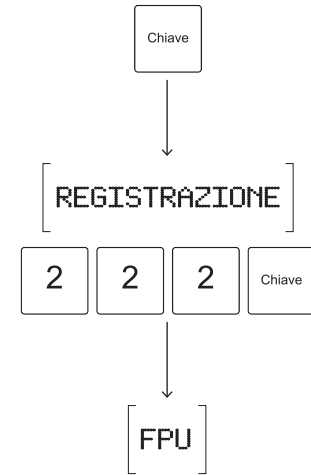

Abilitare la modalità FPU (controllo da PC).

ACCENSIONE E SPEGNIMENTO

1

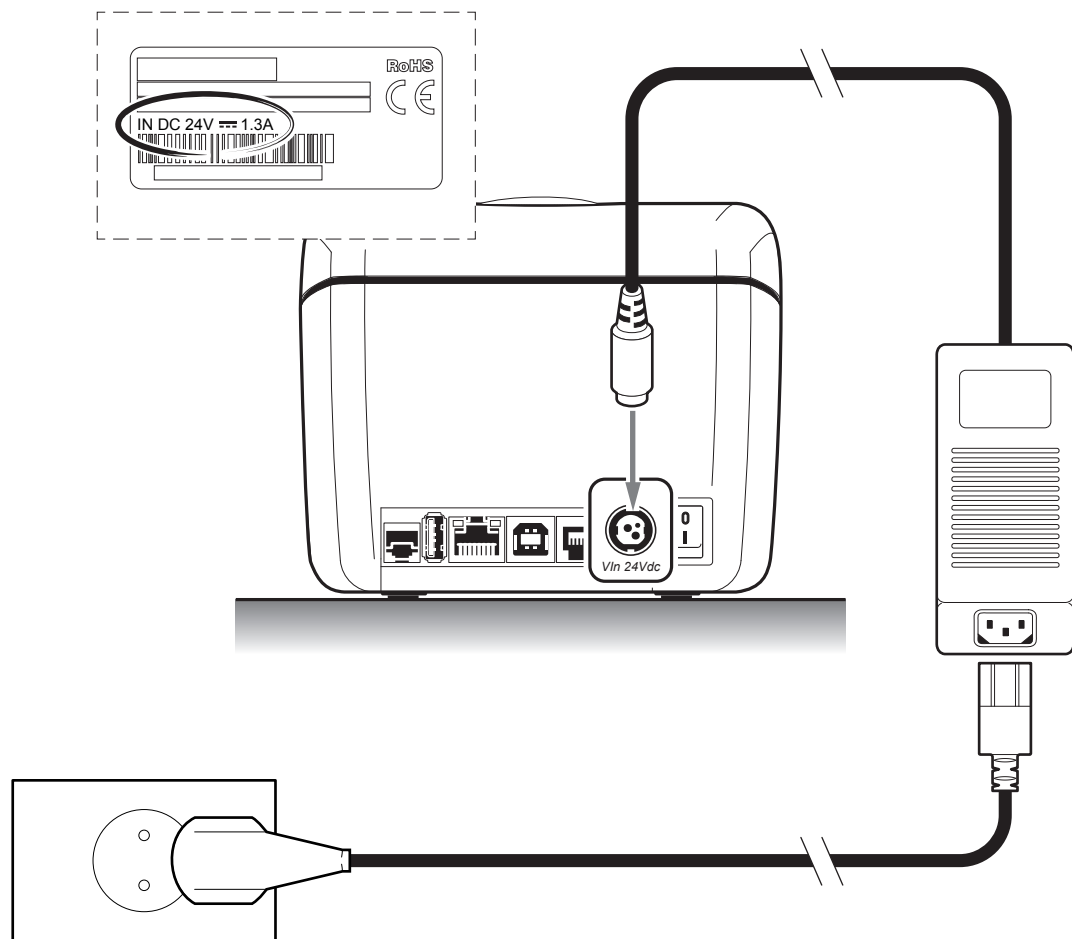

Collegare l'adattatore di rete in dotazione al dispositivo e alla presa di rete.
Utilizzate il tipo di alimentazione elettrica indicato sull'etichetta del dispositivo.

2

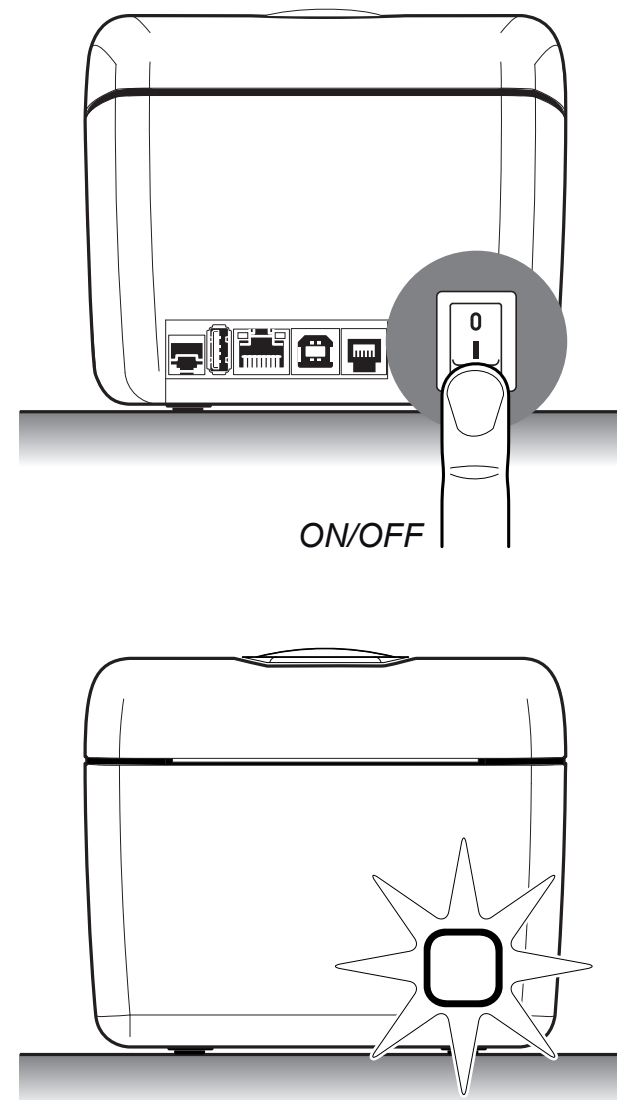

Accendere il dispositivo premendo il tasto ON/OFF, l'indicatore luminoso si accende e il dispositivo è pronto.
Spegnerne il dispositivo premendo il tasto ON/OFF.

CARICAMENTO DELLA CARTA

1

CARTA SCONTRINO

Dopo l'accensione del dispositivo, la condizione di carta mancante viene evidenziata mediante un bip sonoro e un messaggio sul visore.

2

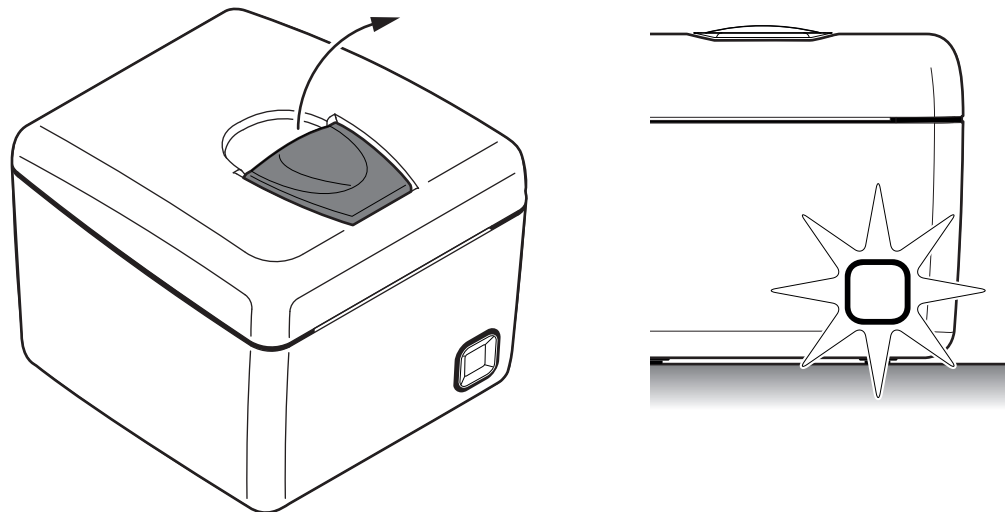

Sollevere la leva di apertura per aprire il coperchio del dispositivo, l'indicatore luminoso segnala lo stato di coperchio aperto.

3

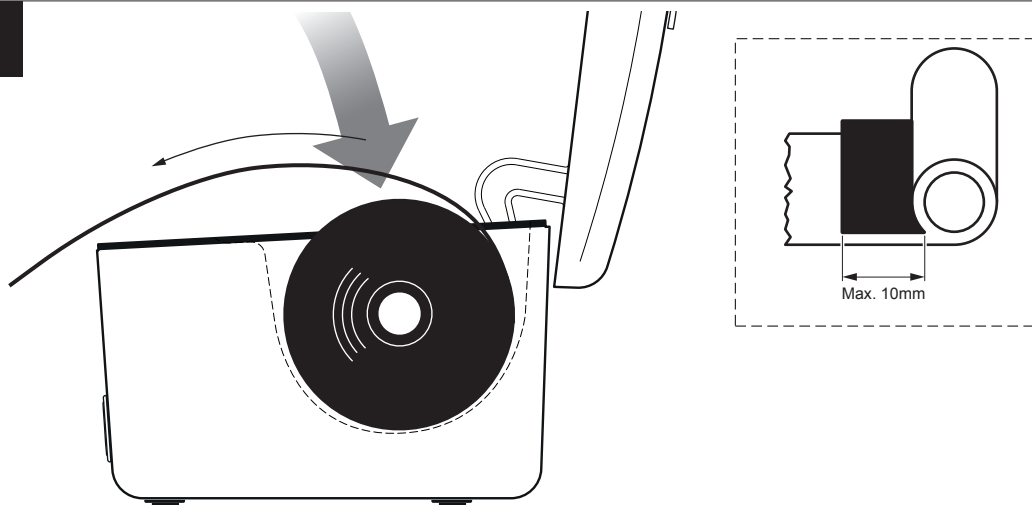

Inserire il rotolo nel vano carta e far uscire la carta per alcuni centimetri. Utilizzare rotoli carta che rispettano la misura per il doppio avvolgimento della carta all'anima.

4

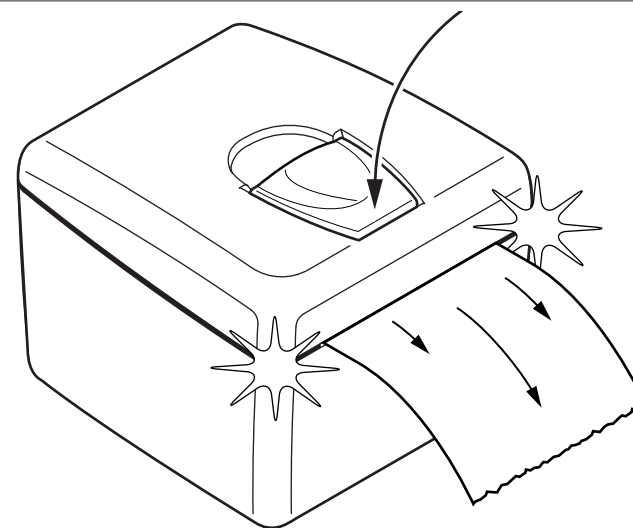

Chiudere il coperchio del dispositivo e attendere il caricamento automatico e il taglio della carta.

DESCRIZIONE TASTIERA 30

Si consiglia di personalizzare la tastiera con le funzioni utilizzate più frequentemente (contattare il vostro rivenditore).

ASSETTI OPERATIVI



[-----]
CASSA CHIUSA

Macchina Inattiva;
non è possibile eseguire nessuna operazione

[REGISTRAZIONE]

Assetto Registrazione;
consente di effettuare le operazioni di vendita e di cassa

[LETTURA]

Assetto Letture;
consente di stampare tutti i rapporti gestionali
(senza azzerare il contenuto dei totalizzatori)

[AZZERAMENTO]

Assetto Azzeramenti;
consente di effettuare l'azzeramento fiscale di fine giornata e
l'azzeramento dei totalizzatori periodici

[PROGRAMMAZIONE]

Assetto Programmazioni;
usato per impostare tutti i parametri operativi e le opzioni funzionali
del registratore di cassa

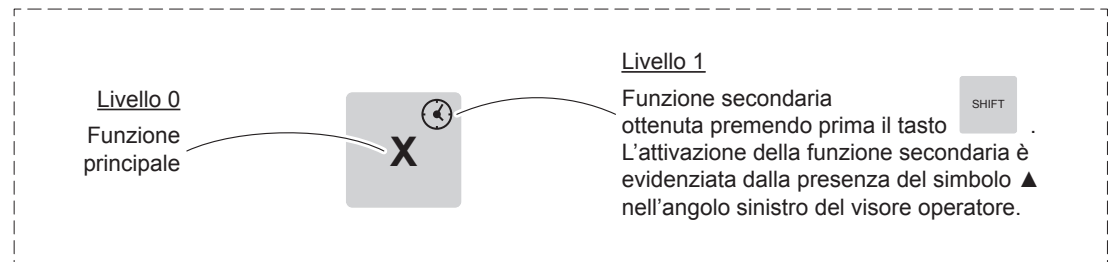

DESCRIZIONE TASTIERA 35

Si consiglia di personalizzare la tastiera con le funzioni utilizzate più frequentemente (contattare il vostro rivenditore).

ASSETTI OPERATIVI



CASSA CHIUSA

Macchina Inattiva;
non è possibile eseguire nessuna operazione

REGISTRAZIONE

Assetto Registrazione;
consente di effettuare le operazioni di vendita e di cassa

LETTURA

Assetto Letture;
consente di stampare tutti i rapporti gestionali
(senza azzerare il contenuto dei totalizzatori)

AZZERAMENTO

Assetto Azzeramenti;
consente di effettuare l'azzeramento fiscale di fine giornata e
l'azzeramento dei totalizzatori periodici





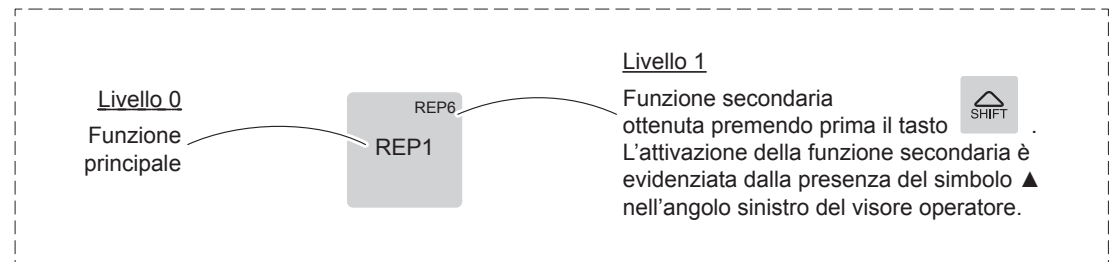

















PROGRAMMAZIONE

















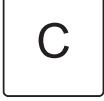





Assetto Programmazioni;
usato per impostare tutti i parametri operativi e le opzioni funzionali
del registratore di cassa



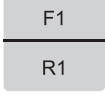
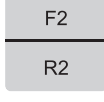

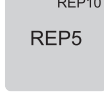

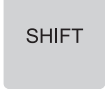
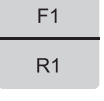























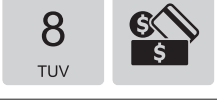

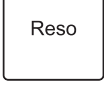









FUNZIONI ASSOCIATE AI TASTI

Nella seguente tabella viene riportato il simbolo grafico corrispondente alle funzioni programmate nelle tastiere disponibili per il dispositivo.

SIMBOLO GRAFICO	KB30	KB35	FUNZIONE	DESCRIZIONE
Chiave			Assetti Operativi	Per modificare l'assetto operativo. Ogni pressione del tasto genera il passaggio all'assetto successivo.
0 00 1 9	   	   	Tasti numerici	
.	 		Virgola decimale	
X			Moltiplicatore	Per impostare la quantità da moltiplicare per il prezzo unitario
SHIFT			Funzioni estese	Attiva la seconda funzione associata ad alcuni tasti
Cassa Chiusa	 	da programmare	Cassa Chiusa	Per impostare l'assetto operativo Cassa Chiusa
Avizam. Carta			Avanzamento scontrino	
Importo	da programmare	 	Importo	Consente di impostare un importo da attribuire ad un reparto indiretto o ad un PLU a prezzo 0, oppure di consultare il prezzo di un PLU presente in archivio

SIMBOLO GRAFICO	KB30	KB35	FUNZIONE	DESCRIZIONE
			Subtotale	Visualizza e stampa la somma degli importi registrati, fino a quel momento, nello scontrino in corso. In assetto Registrazione e all'esterno di un conto, permette di aprire il cassetto portavaluta.
	da programmare		Tastiera alfanumerica	In assetto Registrazione, consente l'inserimento di codici fiscali, partite IVA o codici PLU alfanumerici
	da programmare		Apertura cassetto portavaluta	
			Tasto di cancellazione	Per correggere i dati impostati o annullare errori
			Rettifica	Corregge o annulla l'ultima registrazione effettuata
			Annulli scontrino	Annulla lo scontrino se utilizzato prima di effettuare la chiusura
 ... 	 ... 	 ... 	Reparti diretti	Per registrare l'importo impostato e totalizzarlo nel corrispondente reparto.
 , 	 , 	da programmare	Funzioni da programmare	
	da programmare		Reparti indiretti	Per effettuare registrazioni da attribuire a reparti non presenti in tastiera; richiede l'inserimento del numero reparto

SIMBOLO GRAFICO	KB30	KB35	FUNZIONE	DESCRIZIONE
	da programmare		Articoli preimpostati (Price Look Up)	Per effettuare la vendita di articoli con proprietà già codificate (es. con prezzo e/o descrizione preimpostati); richiede l'inserimento del codice di identificazione articolo
			Sconto Percentuale Articolo	Permette di effettuare uno sconto in percentuale sull'articolo
	da programmare		Sconto Percentuale Subtotale	Permette di effettuare uno sconto in percentuale sul subtotale
		da programmare	Sconto Valore Articolo	Permette di effettuare uno sconto in valore sull'articolo
	da programmare	da programmare	Sconto Valore Subtotale	Permette di effettuare uno sconto in valore sul subtotale
			Modalità di pagamento Contanti	L'importo viene accumulato nel corrispondente totalizzatore
	da programmare		Modalità di pagamento Assegni	L'importo viene accumulato nel corrispondente totalizzatore
			Modalità di pagamento Carta di Credito	L'importo viene accumulato nel corrispondente totalizzatore
			Modalità di pagamento Bancomat	L'importo viene accumulato nel corrispondente totalizzatore
	da programmare	da programmare	Modalità di pagamento Credito	L'importo viene accumulato nel corrispondente totalizzatore
			Reso	Per il cambio di merce con accredito al cliente

SIMBOLO GRAFICO	KB30	KB35	FUNZIONE	DESCRIZIONE
			Storno	Annulla, in caso di errore, una registrazione precedente all'ultima effettuata
	da programmare		Nota di credito	Utilizzato, all'esterno di un conto, per registrare il ritiro di merce precedentemente venduta e successivamente restituita dal cliente (es. vuoti a rendere).
	da programmare	da programmare	Recupero credito	Per registrare una entrata di denaro a fronte di un precedente credito
	da programmare		Codice cliente	Consente di inserire il codice cliente per attivare privilegi e totalizzatori specifici
	da programmare	da programmare	Codice operatore	Se la "Gestione operatori" è attivata, permette di inserire il codice e la sigla di accesso di uno specifico operatore
	da programmare		Documento fattura	Consente di impostare la fattura come documento di vendita
	da programmare		Codice fiscale del cliente	(da stampare sullo scontrino)
	da programmare	da programmare	Versamento in cassa	Entrate di denaro in cassa al di fuori di una vendita.
	da programmare	da programmare	Prelievo di cassa	Per registrare, al di fuori di una vendita, un prelievo di denaro dalla cassa.
	da programmare	da programmare	Spiaggia	Per registrare una vendita con l'inserimento di informazioni aggiuntive relative ai servizi balneari.

REGOLAZIONE DATA

Le operazioni di cambio data nei dispositivi fiscali sono disciplinate dalla vigente normativa che prevede l'impossibilità di retrocedere rispetto alla data dell'ultimo azzeramento fiscale eseguito. Si prega quindi di prestare la massima attenzione a quest'operazione accertandosi di non confermare date superiori a quella in corso. Nel caso si osservi sul dispositivo fiscale una data superiore a quella in corso, si prega di prendere contatto al più presto con il centro assistenza tecnica per concordare un intervento. Un errore nell'impostazione della data genera uno stato di non conformità del dispositivo fiscale, irreversibile e soprattutto sanzionabile dai preposti organismi di controllo.

1

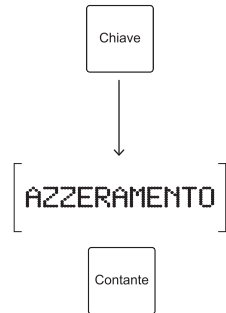

<Nome Ditta>	
<Indirizzo>	
<Località>	
<Telefono - Fax>	
AZZERAMENTO	
	EURO
TOT. CORRISPETTIVO GIORNO	117
TOT. CUMULATIVO CORR.	297,97
NUM. NOTE DI CREDITO	0
IMPORTO GIORNALIERO	0,00
IMPORTO PROGRESSIVO	0,00
TOT. STORNI	0,00
TOT. RETTIFICHE	1,00
TOT. RESI	0,50
TOT. SCONTI	2,63
TOTALE MAGGIORAZ.	2,00
TOT. NON RISCOSSI	69,00

Eseguire un azzeramento fiscale.

2

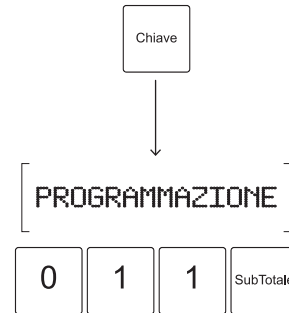

DATA[ggmmaa]
010101

Avviare la procedura per la regolazione della data.

3



<Nome Ditta>	
<Indirizzo>	
<Località>	
<Telefono - Fax>	
NON FISCALE	
P(011) DATA	
01/01/14 10:00	
DATA:	010114
01/01/14 10:00	SNF0001 ST0003
NUMERO DI MATRICOLA	<matricola>
NON FISCALE	

Digitare una nuova data nel formato [ggmmaa].

REGOLAZIONE ORARIO

1

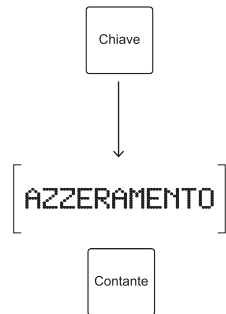

<Nome Ditta> <Indirizzo> <Località> <Telefono - Fax>	
AZZERAMENTO	
	EURO
TOT. CORRISPETTIVO GIORNO	117
TOT. CUMULATIVO CORR.	297,97
NUM. NOTE DI CREDITO	0
IMPORTO GIORNALIERO	0,00
IMPORTO PROGRESSIVO	0,00
TOT. STORNI	0,00
TOT. RETTIFICHE	1,00
TOT. RESI	0,50
TOT. SCONTI	2,63
TOTALE MAGGIORAZ.	2,00
TOT. NON RISCOSSI	69,00
N. SCO. FISC. ANNULLATI	0
TOT. SCO. FISC. ANNULLATI	0,00

Eeguire un azzeramento fiscale.

2

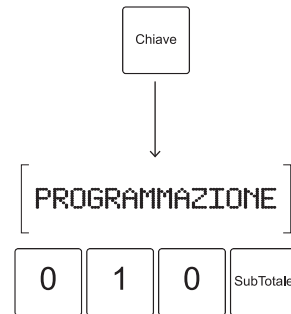

ORA[oomm]
 0200

Avviare la procedura per la regolazione dell'orario.

3



<Nome Ditta> <Indirizzo> <Località> <Telefono - Fax>	
NON FISCALE	
P(010) ORA	
01/01/14 10:00	
ORA:	1000
01/01/14 10:00	SNF0001 ST0003
NUMERO DI MATRICOLA	<matricola>
NON FISCALE	

Digitare un nuovo orario [oomm].

SOSTITUZIONE DGFE

Per la conservazione del DGFE esaurito fare riferimento alle normative vigenti.

1

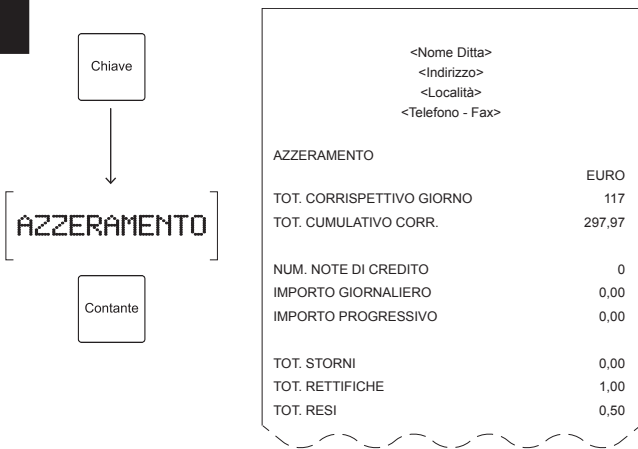

Eeguire un azzeramento fiscale.

2

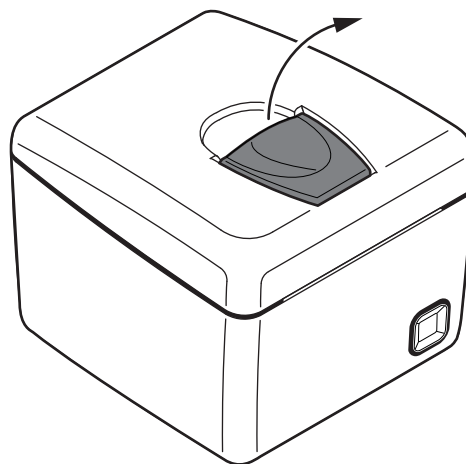

Sollevare la leva di apertura per aprire il coperchio del dispositivo.

3

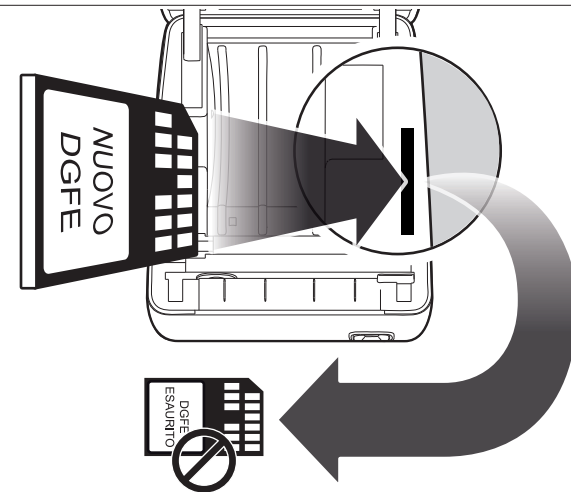

Sostituire il giornale di fondo elettronico. Il giornale può essere inserito in un unico senso. Eventuali forzature possono danneggiarlo.

4

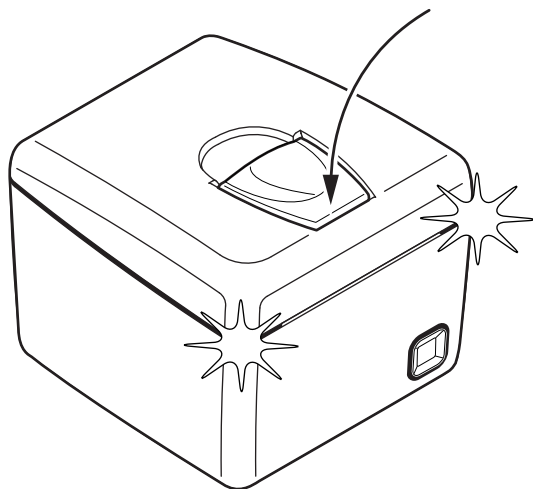

Chiudere il coperchio del dispositivo.

5

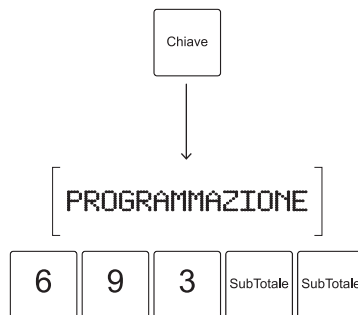

Abilitare l'inizializzazione del nuovo DGFE

6

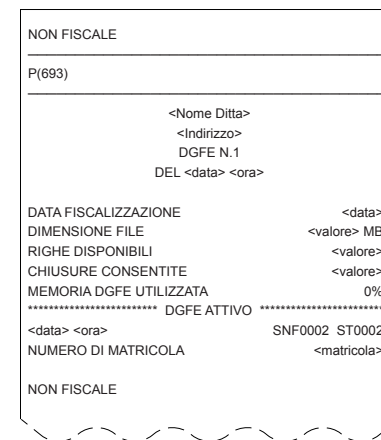

Il dispositivo stampa uno scontrino non fiscale di conferma.

PROGRAMMAZIONI

1

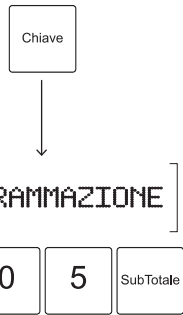

NON FISCALE	
P(005)	
001	LISTA PROG. OPZ. GEN.
002	LISTA CONFIG. TAST.
003	LISTA ICONE DISPON.
005	LISTA PROG. DISPON.
010	ORA
011	DATA
012	ABIL. ALL. MEZZANOTTE
013	NUMERO CASSA
014	CONFIGURAZ. TASTIERA
015	FLAG TASTIERA
016	TABELLA ALIQUOTE IVA
017	INTENSITA' DI STAMPA
019	FLAGS GENERALI
020	FLAGS SCONTRINO
021	INTEST. SCONTRINO
023	MESS. FINE SCONTRINO
024	CODICE ICONA PERIODO
028	CANC. ICONA INTEST.
041	MULTISCONTR. AUTOMAT.
042	RAPP. GEST. AUTOMATICI
060	ELENCO FUNZ. MULTIPLE

Stampare la lista dei codici associati alle programmazioni disponibili per il dispositivo

2



OPZ.UTIL.GENER. 013
NUMERO CASSA

Scegliere la procedura desiderata digitando il codice associato.

3



NUMERO CASSA 0

Avviare la procedura.

GESTIONE DELLA TRANSAZIONE

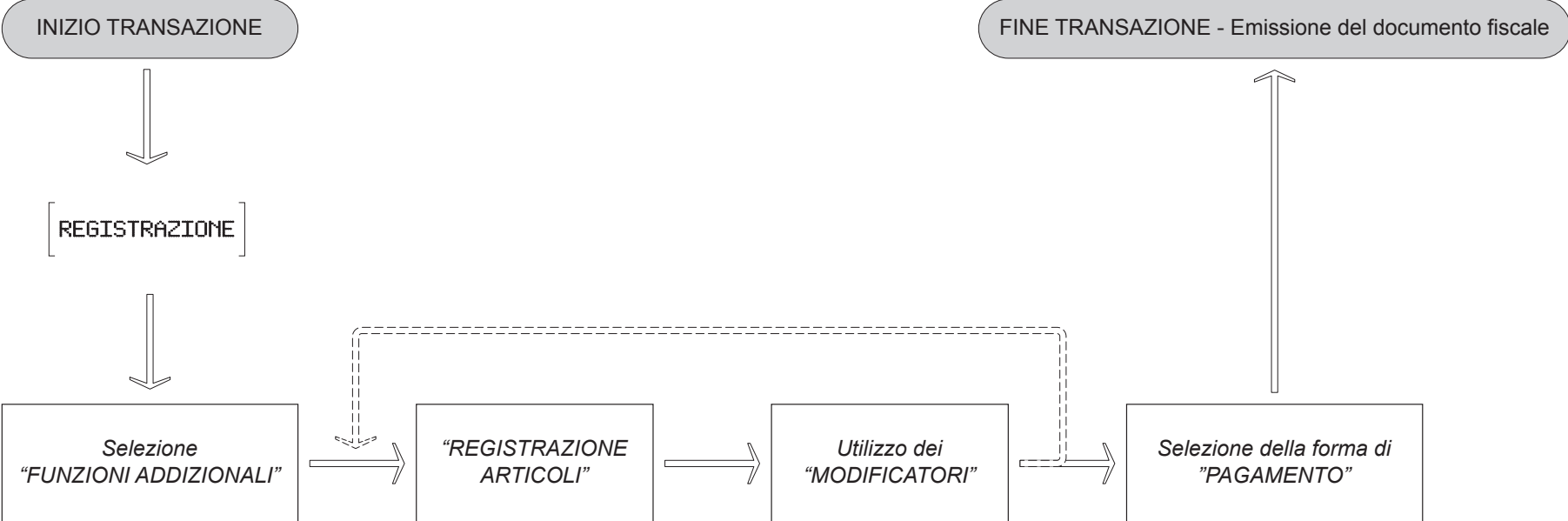

ESEMPI DI "FUNZIONI ADDIZIONALI"

Il dispositivo deve essere in assetto: [REGISTRAZIONE]

SELEZIONE OPERATORE (es. Operatore 05 con password 999)

Operatore	0	5	9	9	9	Operatore
-----------	---	---	---	---	---	-----------

NOTA DI CREDITO (es. Pratica di Reso n°2)

2	Nota di Credito
---	-----------------

STAMPA FATTURA

Confermare il n° fattura proposto o digitare un numero maggiore di quello proposto. Al termine della stampa il dispositivo torna in modalità scontrino fiscale. È obbligatorio eseguire la selezione del cliente e il pagamento in contanti

Fattura

ESEMPI DI "REGISTRAZIONE ARTICOLI"

Il dispositivo deve essere in assetto: [REGISTRAZIONE]

REPARTO	PREZZO PREFISSATO				REP1
	PREZZO LIBERO (es. 5,00€)		5	00	REP1
	MULTIPLO PREZZO PREFISSATO (es. 2 x Reparto 1)		2	x	REP1

MULTIPLO PREZZO LIBERO
(es. 2 x 5,00€ su Reparto 1)

2	x	5	00	REP1
---	---	---	----	------

PREZZO PREFISSATO
(es. Reparto 30)

3	0	REPARTO #
---	---	-----------

PREZZO LIBERO
(es. 5,00€ su Reparto 30)

5	00	Importo	3	0	REPARTO #
---	----	---------	---	---	-----------

MULTIPLO PREZZO PREFISSATO
(es. 2 x Reparto 30)

2	x	3	0	REPARTO #
---	---	---	---	-----------

PLU CON PREZZO
PREFISSATO

PREZZO PREFISSATO
(es. PLU1)

1	PLU
---	-----

PREZZO LIBERO (es. 5,00€)

Importo	1	PLU	5	00	Importo
---------	---	-----	---	----	---------

MULTIPLO PREZZO PREF.
(es. 2 x PLU 1)

2	x	1	PLU
---	---	---	-----

MULTIPLO PREZZO LIBERO
(es. 2 x 5,00€ su PLU 1)

2	x	Importo	1	PLU	5	00	Importo
---	---	---------	---	-----	---	----	---------

PLU SENZA PREZZO
PREFISSATO

PREZZO LIBERO
(es. 5,00€ su PLU 8)

8	PLU	5	00	Importo
---	-----	---	----	---------

MULTIPLO PREZZO LIBERO
(es. 2 x 5,00€ su PLU 8)

2	x	8	PLU	5	00	Importo
---	---	---	-----	---	----	---------

ESEMPI DI "MODIFICATORI"

Il dispositivo deve essere in assetto:

[REGISTRAZIONE]

CANCELLA

ULTIMA VENDITA

Annulli

DA LISTA VENDITE

Digitare vendita da cancellare

Storno

TUTTE LE VENDITE

Annulla
scontrino

SUBTOTALE

SubTotale

RESO

SU REPARTO (es. 5,00€ su Reparto 1)

È obbligatorio indicare un Reparto a cui associare il RESO

Lo scontrino non può essere chiuso se il RESO rende il totale negativo

Reso

5

00

REP1

SU PLU (es. 5,00€ su PLU8)

È obbligatorio indicare un PLU a cui associare il RESO

Lo scontrino non può essere chiuso se il RESO rende il totale negativo

Reso

8

PLU

5

00

Importo

SCONTO %

PREFISSATO SU ARTICOLO

Sconto
Percent.
Articolo

LIBERO SU ARTICOLO (es. 33%)

3

3

0

0

Sconto
Percent.
Articolo

PREFISSATO SU SUBTOTALE

Sconto
Percent.
SubTotale

LIBERO SU SUBTOTALE
(es. 33% su subtotale)

3

3

0

0

Sconto
Percent.
SubTotale

MAGGIORAZIONE % PREFISSATO SU ARTICOLO

Maggior.
Percent.
Articolo

LIBERO SU ARTICOLO (es. 33%)

3

3

0

0

Maggior.
Percent.
Articolo

PREFISSATO SU SUBTOTALE

Maggior.
Percent.
SubTotale

LIBERO SU SUBTOTALE (es. 33% su subtotale)

3

3

0

0

Maggior.
Percent.
SubTotale

SCONTO VALORE PREFISSATO SU ARTICOLO

Lo scontrino non può essere chiuso se lo SCONTO VALORE rende il totale negativo

Sconto
Valore
Articolo

LIBERO SU ARTICOLO (es. 1,00€)

Lo scontrino non può essere chiuso se lo SCONTO VALORE rende il totale negativo

1

00

Sconto
Valore
Articolo

PREFISSATO SU SUBTOTALE

Lo scontrino non può essere chiuso se lo SCONTO VALORE rende il totale negativo

Sconto
Valore
SubTotale

ESEMPI DI "PAGAMENTI"

Il dispositivo deve essere in assetto:

[REGISTRAZIONE]

CREDITO

CLIENTE GENERICO 0

Incrementa il contatore "CORRISPETTIVO NON PAGATO" nei rendiconti

Credito

CONTANTI

SENZA CALCOLO DEL RESTO

Contante

CON CALCOLO DEL RESTO

(es. banconota 20,00€)

2

0

00

Contante

CARTA DI CREDITO

Carta di
Credito

PAGAMENTI GENERICI

(es. Pagamento n° 4)

4

Pagamento
#

ASSEGNO

SENZA CALCOLO DEL RESTO

Assegni

CON CALCOLO DEL RESTO

(es. assegno 50,00€)

5

0

00

Importo

Assegni

BUONO PASTO SENZA CALCOLO DEL RESTO

Incrementa il contatore "CORRISPETTIVO NON RISCOSSO" nei rendiconti

5

Pagamento #

CON CALCOLO DEL RESTO

(es. buono 5,00€)

Incrementa il contatore "CORRISPETTIVO NON RISCOSSO" nei rendiconti

5

00

Importo

5

Pagamento #

FUNZIONI SPECIALI

Il dispositivo deve essere in assetto:

REGISTRAZIONE

VERSAMENTO IN CASSA (es. 20,00€)

Non è possibile eseguire un versamento in cassa con transazioni aperte.

È consentito solo mediante pagamento in contanti.

Viene emesso uno scontrino NON fiscale.

Acconti e saldi

2

0

00

Contante

Acconti e saldi

PRELIEVO DI CASSA (es. 10,00€)

Se la cassa contiene un importo inferiore al prelievo richiesto, il display.

visualizza un avvertimento.

Viene emesso uno scontrino NON fiscale.

Prelievi

1

0

00

Contante

Prelievi

RECUPERO CREDITO

CLIENTE MEMORIZZATO

(es. 500,00€ con carta elettr. da Cliente 2)

Sono consentite tutte le forme di pagamento escluso CREDITO

Cliente

2

Recupero Credito

5

00

00

Carta di Credito

Recupero Credito

CLIENTE GENERICO 0

(es. 5,00€ con contanti)

Sono consentite tutte le forme di pagamento escluso CREDITO

Recupero Credito

5

00

Carta di Credito

Recupero Credito

RAPPORTI

Il dispositivo deve essere in assetto:

[LETTURA]

STAMPA LISTA RENDICONTI DISPONIBILI

SubTotale

VISUALIZZA NETTO FISCALE

0

5

SubTotale

VISUALIZZA TOTALE CASSETTO

0

6

SubTotale

INFORMAZIONI ECR

0

0

SubTotale

RAPPORTO FINANZIARIO GENERALE

1

0

SubTotale

RAPPORTO REPARTI GIORNO

2

0

SubTotale

RAPPORTO REPARTI PERIODO

2

1

SubTotale

RAPPORTO GRUPPI REPARTI GIORNO

2

2

SubTotale

RAPPORTO GRUPPI REPARTI PERIODO

2

3

SubTotale

RAPPORTO REPARTO SPECIFICO
(es. Reparto 2)

2

4

SubTotale

2

SubTotale

RAPPORTO PLU/OFFERTE GIORNO

3

0

SubTotale

RAPPORTO PLU/OFFERTE PERIODO

3

1

SubTotale

RAPPORTO ATTIVITÀ ORARIA

4

1

SubTotale

RAPPORTO IVA GIORNO

5

0

SubTotale

RAPPORTO IVA PERIODO

5

1

SubTotale

RAPPORTO GENERALE CLIENTI

6

0

SubTotale

RAPPORTO CLIENTE SPECIFICO
(es. Cliente 2)

6	1	SubTotale	2	SubTotale
---	---	-----------	---	-----------

RAPPORTO VALUTE GIORNO

6	8	SubTotale
---	---	-----------

RAPPORTO GENERALE OPERATORI

9	0	SubTotale
---	---	-----------

RAPPORTO OPERATORE SPECIFICO
(es. Operatore 2)

9	1	SubTotale	2	SubTotale
---	---	-----------	---	-----------

RAPPORTO OPERATORE ATTIVO

9	2	SubTotale
---	---	-----------

RAPPORTO MF TRA NUMERI
(es. da azzeramento n.1 a n.10)

9	6	SubTotale	1	SubTotale	1	0	SubTotale	Contante
---	---	-----------	---	-----------	---	---	-----------	----------

RAPPORTO MF TRA DATE
(es. da azzeramento del 01.01.2014 a 01.02.2014)

9	7	SubTotale	0	1	0	1	1	4	SubTotale
			0	1	0	2	1	4	SubTotale
									Contante

RAPPORTO MF SOMMA TRA DATE
(es. da azzeramento del 01.01.2014 a 01.02.2014)

9	8	SubTotale	0	1	0	1	1	4	SubTotale
			0	1	0	2	1	4	SubTotale
									Contante

RAPPORTO LETT. INFO DGFE

Dati identificativi giornale di fondo elettronico

8	3	SubTotale
---	---	-----------

RAPPORTO DGFE DATA NOF

(es. dal 01.01.2014 a 01.02.2014)

Lettura DGFE delle fatture tra date

8	6	SubTotale	0	1	0	1	1	4	SubTotale	
			0	1	0	2	1	4	SubTotale	Contante

RAPPORTO DGFE DATA > NSCO NOF

(es. il giorno 01.01.2014 da n.1 a n.10)

Lettura DGFE delle note di credito in un dato giorno tra numeri di note di credito

8	7	SubTotale	0	1	0	1	1	4	SubTotale
				1	SubTotale	1	0	SubTotale	Contante

RAPPORTO DGFE DATA NOTA DI CREDITO

(es. dal 01.01.2014 a 01.02.2014)

Lettura DGFE delle note di credito tra date

8	8	SubTotale	0	1	0	1	1	4	SubTotale	
			0	1	0	2	1	4	SubTotale	Contante

RAPPORTO DGFE DATA > NSCO NOTA DI CREDITO

(es. il giorno 01.01.2014 da n.1 a n.10)

Lettura DGFE delle note di credito in un dato giorno tra numeri di note di credito

8	9	SubTotale	0	1	0	1	1	4	SubTotale
				1	SubTotale	1	0	SubTotale	Contante

AZZERAMENTI

Il dispositivo deve essere in assetto:

[AZZERAMENTO]

STAMPA LISTA AZZERAMENTI DISPONIBILI

SubTotale

FISCALE

Quando la memoria fiscale è in via di esaurimento, all'inizio dello scontrino di chiusura fi scale viene stampato il numero di chiusure ancora effettuabili

Contante

oppure

0

0

SubTotale

REPARTI PERIODO

2

0

SubTotale

PLU/OFFERTE PERIODO

2

1

SubTotale

ATTIVITÀ ORARIA

4

1

SubTotale

IVA PERIODO

5

1

SubTotale

TOTALIZZATORI CLIENTI

6

0

SubTotale

MODALITÀ DI PAGAMENTO

6

1

SubTotale

CUSTOM S.p.A.
Via Berettine 2/B
43010 Fontevivo (PARMA) - Italy
Tel. : +39 0521-680111
Fax : +39 0521-610701
http: www.custom.biz

Assistenza Tecnica Clienti :
Email : support@custom.it

© 2014 CUSTOM S.p.A. – Italy.

Tutti i diritti riservati. È vietata la riproduzione totale o parziale del presente manuale in qualsiasi forma, sia essa cartacea o informatica. La CUSTOM S.p.A. e le risorse impiegate nella realizzazione del manuale, non si assumono nessuna responsabilità derivante dall'utilizzo dello stesso, garantendo che le informazioni contenute nel manuale sono state accuratamente verificate. Ogni suggerimento riguardo ad eventuali errori riscontrati o a possibili miglioramenti sarà particolarmente apprezzato. I prodotti sono soggetti ad un continuo controllo e miglioramento, pertanto la CUSTOM S.p.A. si riserva di modificare le informazioni contenute nel manuale senza preavviso.

I contenuti multimediali pre/installati sono coperti da Copyright CUSTOM S.p.A. Altre società e altri nomi di prodotti qui menzionati sono marchi delle rispettive società.

La citazione di prodotti di terze parti è a solo scopo informativo e non costituisce alcun impegno o raccomandazione. CUSTOM S.p.A. declina ogni responsabilità riguardo l'uso e le prestazioni di questi prodotti.

LE IMMAGINI UTILIZZATE NEL PRESENTE MANUALE RIVESTONO PURO SCOPO ESEMPLIFICATIVO E POTREBBERO NON RIPRODURRE FEDELMENTE IL MODELLO DESCRITTO.

SE NON DIVERSAMENTE SPECIFICATO, LE INFORMAZIONI FORNITE NEL PRESENTE MANUALE SONO VALIDE PER TUTTI I MODELLI IN PRODUZIONE AL MOMENTO DELL'EMISSIONE DI QUESTO DOCUMENTO.



Il formato usato per questo manuale migliora l'uso di risorse naturali riducendo la quantità di carta necessaria per stampare questa copia.

INFORMAZIONI GENERALI SULLA SICUREZZA

Si richiama l'attenzione sulle seguenti azioni che possono compromettere la conformità e le caratteristiche del prodotto:

- Leggete e conservate le istruzioni seguenti;
- Seguite tutti gli avvisi e le istruzioni indicate sul dispositivo.
- Non collocate il dispositivo su una superficie instabile perché potrebbe cadere e danneggiarsi seriamente.
- Non collocate il dispositivo su superfici morbide o in ambienti che non garantiscono la necessaria ventilazione.
- Collocate il dispositivo in modo da evitare che i cavi ad esso collegati possano essere danneggiati.
- Utilizzate il tipo di alimentazione elettrica indicato sull'etichetta del dispositivo.
- Assicuratevi che l'impianto elettrico che alimenta il dispositivo sia provvisto del conduttore di terra e che sia protetto da interruttore differenziale.
- Non ostruite le aperture per la ventilazione.
- Non introducete oggetti all'interno del dispositivo in quanto essi possono cortocircuitare o danneggiare parti che potrebbero comprometterne il funzionamento.
- Non intervenite personalmente sul dispositivo, eccetto che per le operazioni di ordinaria manutenzione, espressamente riportate nel manuale utente.
- Assicuratevi che nel luogo in cui si vuole installare il dispositivo, vi sia una presa di corrente facilmente accessibile e di capacità non inferiore ai 10A.
- Eseguire periodicamente la manutenzione ordinaria del dispositivo al fine di evitare che accumuli di sporcizia possano compromettere il corretto e sicuro funzionamento dell'unità.
- Prima di ogni operazione di manutenzione scollegare il cavo alimentazione.
- Non toccare la linea di riscaldamento della testina a mani nude o con oggetti metallici. Non eseguire operazioni all'interno della stampante subito dopo la stampa, perché la testina ed il motore possono raggiungere temperature molto elevate.

AVVERTENZE GENERALI

La CUSTOM S.p.A. declina ogni responsabilità per sinistri od ogni qualsivoglia inconveniente, a persone o cose, derivanti da manomissioni, modifiche strutturali o funzionali, installazione non idonea o non correttamente eseguita, ambientazione non idonea alle protezioni o climatizzazioni richieste, carenze di manutenzione o di verifiche periodiche o di riparazioni in ogni caso non correttamente eseguite.



IL MARCHIO CE APPLICATO AL PRODOTTO CERTIFICA CHE IL PRODOTTO STESSO SODDISFA I REQUISITI BASE DI SICUREZZA.

Il dispositivo soddisfa i requisiti essenziali di Compatibilità Elettromagnetica e di Sicurezza Elettrica previsti dalle direttive 2006/95/CE e 2004/108/CE in quanto progettata in conformità alle prescrizioni delle seguenti Norme:

- EN 55022 Class B (*Limits and methods of measurements of radio disturbance characteristics of Information Technology Equipment*)
- EN 55024 (*Information Technology Equipment – Immunity characteristics – Limits and methods of measurement*)
- EN 60950-1 (*Safety of information equipment including electrical business equipment*)



INDICAZIONI PER LO
SMALTIMENTO DEL
PRODOTTO

Il simbolo del bidone barrato sta ad indicare che lo smaltimento del dispositivo NON deve essere eseguito attraverso il normale ciclo di smaltimento dei rifiuti. Per informazioni maggiormente dettagliate sul riciclaggio di questo prodotto, fare riferimento alle indicazioni dell'autorità del vostro Paese per lo smaltimento di questi prodotti.

- Non smaltire queste apparecchiature come rifiuto municipale solido misto ma effettuare una raccolta separata.
- Il reimpiego o il corretto riciclaggio delle AEE è utile a preservare l'ambiente e la salute umana stessa.
- Secondo la Direttiva europea WEEE 2002/96/EC sono disponibili specifici centri di raccolta a cui consegnare i rifiuti di apparecchiature elettriche ed elettroniche, ed è altresì possibile riconsegnare l'apparecchiatura al distributore all'atto dell'acquisto di una nuova equivalente.
- La pubblica amministrazione ed i produttori di AEE sono impegnati ad agevolare i processi di reimpiego e recupero dei RAEE attraverso l'organizzazione delle attività di raccolta e attraverso l'utilizzo di opportuni accorgimenti progettuali.
- La legge punisce con opportune sanzioni chi smaltisce abusivamente i RAEE.

SPECIFICHE TECNICHE

STAMPANTE

Risoluzione	203 dpi (8dot/mm)
Metodo di stampa	Termico, testina fissa
Velocità di stampa ^{(1) (2)}	max 140 mm/sec

CARTA

Larghezza carta	80 mm ± 0,5 mm
Grammatura carta	55 g/m ²
Diametro esterno rotolo	max Ø80 mm
Diametro interno anima rotolo	25 mm (+ 1mm)

CARATTERISTICHE ELETTRICHE

Alimentazione	24 Vdc ± 10%
Consumo medio ⁽²⁾	1.3 A

ALIMENTATORE cod. 963GE020000003

Tensione alimentazione	da 100 Vac a 240 Vac
Frequenza	da 50 Hz a 60 Hz
Corrente (output)	2.5 A
Potenza	60 W

CONDIZIONI AMBIENTALI

Temperatura di funzionamento	da 0°C a 50°C
Umidità relativa	da 10 a 85% (w/o condensation)

Note:

- (1) Rispettando la regolare pianificazione della pulizia delle parti del dispositivo.
(2) Riferito ad uno scontrino tipico CUSTOM (L = 10cm, Densità = 12,5% dots accesi).

PULIZIA

La pulizia regolare del dispositivo mantiene la qualità di stampa e ne prolunga la durata nel tempo. La tabella seguente riporta la pianificazione consigliata per la pulizia.

OGNI CAMBIO CARTA

Testina di stampa	Utilizzare alcol isopropilico
Rulli	Utilizzare alcol isopropilico

OGNI 5 CAMBI CARTA

Taglierina	Utilizzare aria compressa
Vano taglierina	Utilizzare aria compressa o pinzette
Percorso carta	Utilizzare aria compressa o pinzette
Sensori	Utilizzare aria compressa

OGNI 6 MESI O QUANDO NECESSARIO

Carrozzeria	Utilizzare aria compressa o un panno morbido
-------------	--

Note:

- Scollegare il cavo di alimentazione dalla presa elettrica.
Se si utilizza il dispositivo in ambienti molto polverosi, occorre ridurre gli intervalli di pulizia.



CUSTOM S.p.A.

World Headquarters

Via Berettine, 2/B - 43010 Fontevivo, Parma ITALY

Tel. + 39 0521 680111 - Fax + 39 0521 610701

info@custom.biz - www.custom.biz

All rights reserved

www.custom.biz